

DOPLŇKY K RADIÁTORU OPTIMA
DOPLNKY K RADIÁTORU OPTIMA
ACCESSORIES FOR RADIATOR OPTIMA
ZUBEHÖR ZUM RADIATOR OPTIMA
KIEGÉSZITŐK OPTIMA RADIÁTOROKHOZ
COMPLEMENTOS PARA EL RADIADOR OPTIMA
ACCESSOIRES DU RADIATEUR OPTIMA
ДОПОЛНИТЕЛЬНЫЕ ЭЛЕМЕНТЫ К РАДИАТОРУ OPTIMA
ACCESORII PENTRU CALORIFERUL OPTIMA

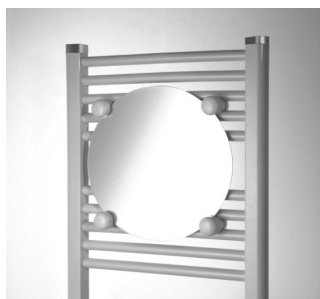

CE

RAVAK[®]

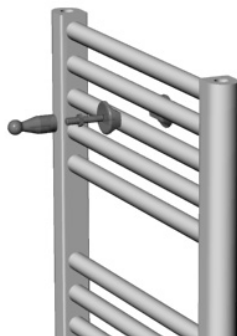

COAT HOOK

- back washer - 1pc
- front washer - 1pc
- bolt 45 - 1pc
- hook - 1pc

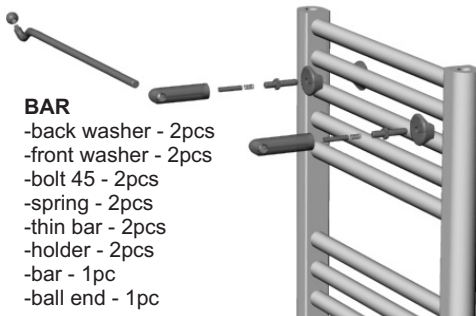

BAR

- back washer - 2pcs
- front washer - 2pcs
- bolt 45 - 2pcs
- spring - 2pcs
- thin bar - 2pcs
- holder - 2pcs
- bar - 1pc
- ball end - 1pc

MIRROR CLIP

- back washer - 4pcs
- front washer - 4pcs
- bolt 45 - 4pcs
- washer - 4pcs
- nut and bolt 8 mm dia - 4pcs
- cap - 4pcs

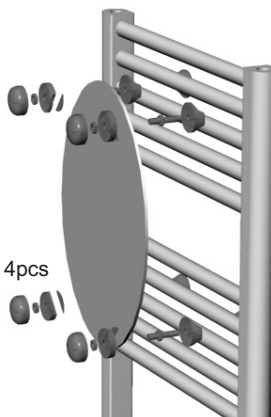

PROTECTION OF ENVIROMENT

Waste materials should be re-cycled in accordance with local country laws or directives. Materials which are not suitable for re-cycling must be disposed of at an official and suitable waste control location

MAINTENANCE

Maintenance should be necessary only by cleaning with a mild household detergent and soft cloth. Do not use abrasive cleaners. The manufacturer is not liable for damage caused by faulty installation, inappropriate use or aggressive cleaning techniques. The manufacturer retains the right to innovate or improvise from existing designs. Warranty is 24 months from the date of sale. For further information on this or related Ravak products, please consult your approved local dealer.

The manufacturer recommends the use of **RAVAK CLEANER**, for removing older dirt and deposits from glass shower enclosures, acrylic and enamel bathtubs and sanitary accessories.

D

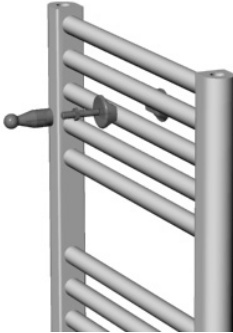

HAKEN

- Beilageplatte hinten - 1 St.
- Beilageplatte vorn - 1 St.
- Klemmbolzen 45 - 1 St.
- Haken - 1 St.

RECK

- Beilageplatte hinten - 2 St.
- Beilageplatte vorn - 2 St.
- Klemmbolzen 45 - 2 St.
- Feder - 2 St.
- Stange - 2 St.
- Halter - 2 St.
- Reck - 1 St.
- Kugel - 1 St.

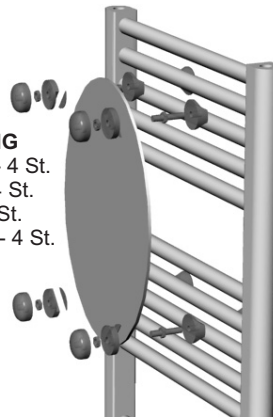

SPIEGELHALTERUNG

- Beilageplatte hinten - 4 St.
- Beilageplatte vorn - 4 St.
- Klemmbolzen 45 - 4 St.
- Spiegelbeilageplatte - 4 St.
- Mutter M8 - 4 St.
- Hut - 4 St.

Umgang mit dem Verpackungsmaterial und dem Produkt nach Ablauf der Lebensdauer:

Die verwertbaren Verpackungskomponenten, z.B. Karton, Pappe, nicht PE Folie, selbst verwerten oder zur Weiterverwertung oder Recycling anbieten. Die unverwertbaren Verpackungskomponenten und des Produktes nach Ablauf der Lebensdauer sind entsprechend dem geltenden Abfallgesetz sicher zu entsorgen. Nach Ablauf der Lebensdauer des Produktes die verwertbaren Komponenten (z.B. Metalle) zur Weiterverwertung und Recycling auf die im Ort übliche Weise anbieten.

INSTANDHALTUNG

Die Instandhaltung besteht nur im Abwischen mit Feintextilien unter Einsatz der handelsüblichen Haushaltsreinigungsmittel. Der Einsatz der Schleifpaste, Lösemittel, des Azetons etc. ist zu vermeiden. Der Hersteller haftet nicht für die durch bestimmungswidrige Nutzung, falsche Montage oder Pflege des Produktes verursachten Schäden. Der Hersteller behält sich das Innovationsrecht vor. Die Gewährleistungsfrist beträgt 24 Monate ab Verkaufsdatum. Sämtliche ausführliche Informationen über die Montage, Einsatz und Instandhaltung sind bei Ihrem Verkäufer zu bekommen.

Der Hersteller empfiehlt die Reihe RAVAK ANTICALC: RAVAK CLEANER - dient zur Entfernung älterer und angesetzter Schmutzpartikel von der Glasoberfläche, den Duschnischenrahmen, Email- und Akrylatwannen, Waschbecken und Wasserleitungsbatterien und Radiatoren.

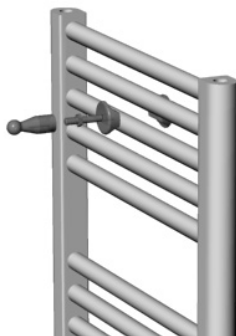

KAMPÓ

- hátsó hozzátétel - 1db
- elülső hozzátétel - 1db
- 45 -ös csapszeg - 1db
- kampó - 1db

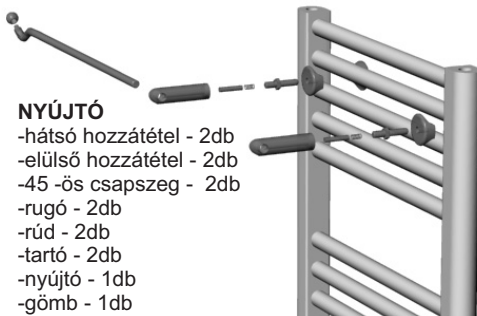

NYÚJTÓ

- hátsó hozzátétel - 2db
- elülső hozzátétel - 2db
- 45 -ös csapszeg - 2db
- rugó - 2db
- rúd - 2db
- tartó - 2db
- nyújtó - 1db
- gömb - 1db

A TÜKÖR RÖGZÍTÉSE

- hátsó hozzátétel - 4db
- elülső hozzátétel - 4db
- 45 -ös csapszeg - 4db
- tükör hozzátétel - 4db
- M8 -as anyacsavar - 4db
- kalapka - 4db

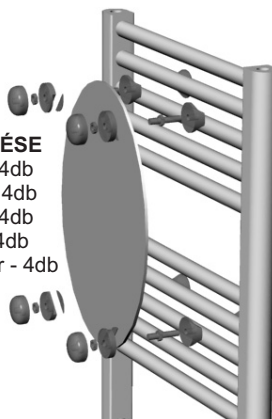

A csomagolóanyag és a termék hasznos élettartama utáni környezetbarát felhasználása

A termék csomagolásának hasznosítható részeit (karton, fólia) hasznosítsák Önök, vagy kínálják fel továbbhasznosításra más cégnek. A nem hasznosítható részeket a hulladékokra vonatkozó törvények előírásainak megfelelően biztonságos módon kell megsemmisíteni. A termék hasznos élettartamát követően a hasznosítható részeket (pl. vas alkatrészek) használják fel, vagy kínálják fel továbbhasznosításra. A nem hasznosítható részeket a termék hasznos élettartamát követően a hulladékokra vonatkozó törvények előírásainak megfelelően biztonságos módon kell megsemmisíteni.

KARBANTARTÁS

Karbantartás céljából használjon szokványos házi tisztítószereket, finom textilanyagokat a felületek tisztára törléséhez. Ne használjon csiszoló krémeket, higítót ill. acetont. A gyártó nem vállal garanciát a helytelen telepítés, használat által keletkezett károkra. A gyártó fenntartja a jogot a termékek további fejlesztésére. A jótállás a vásárlás időpontjától számított 24 hónapra vonatkozik. A telepítéssel, használattal és karbantartással kapcsolatos további kérdéseivel forduljon viszonteladóinkhoz.

A gyártó a RAVAK ANTICALC termékcsaládot javasolja: RAVAK CLEANER - könnyen eltávolítja az üvegen, zuhanykabin - konstrukción, akrilkádakon, mosdókon, csaptelepeken és radiátorokon található szennyeződések.

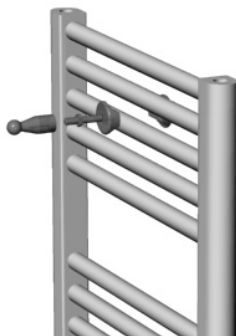

КРЮЧОК

- накладка задняя - 1 шт.
- накладка передняя - 1 шт.
- штырь 45 - 1 шт.
- крючок - 1 шт.

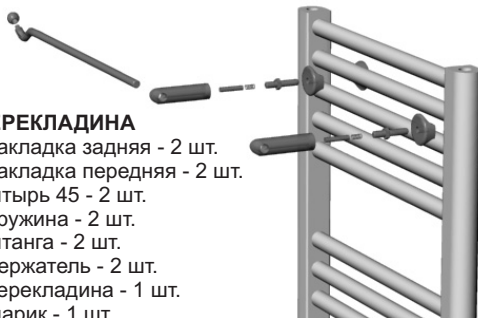

ПЕРЕКЛАДИНА

- накладка задняя - 2 шт.
- накладка передняя - 2 шт.
- штырь 45 - 2 шт.
- пружина - 2 шт.
- штанга - 2 шт.
- держатель - 2 шт.
- перекладина - 1 шт.
- шарик - 1 шт.

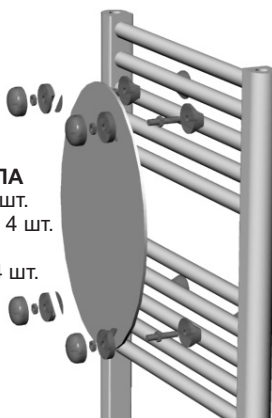

ДЕРЖАТЕЛЬ ЗЕРКАЛА

- накладка задняя - 4 шт.
- накладка передняя - 4 шт.
- штырь 45 - 4 шт.
- накладка зеркала - 4 шт.
- гайка М8 - 4 шт.
- колпачок - 4 шт.

Обращение с упаковочным материалом и с изделием после окончания срока службы:

Пригодные к использованию компоненты упаковки, например, картон всех видов или полиэтиленовую пленку используйте сами либо передайте для дальнейшего использования или вторичной переработки. непригодные к использованию компоненты упаковки и изделия после окончания его срока службы необходимо утилизировать безопасным способом в соответствии с требованиями действующего закона об отходах. После окончания срока службы изделия предложите пригодные для дальнейшего использования или вторичной переработки элементы изделия (например, металлы) местным организациям, занимающимся такой переработкой.

УХОД

Для ухода изделие необходимо всего лишь протереть мягкой тряпочкой с использованием обычных в домашнем хозяйстве чистящих средств. Следует избегать применения абразивных паст, растворителей, ацетона и под. Производитель не несет ответственности за ущерб, обусловленный неправильным использованием, монтажом или уходом за изделием. Производитель оставляет за собой право вносить изменения в изделие. Гарантийный срок составляет 24 месяца с дня продажи. Более подробную информацию об изделии, монтаже, использовании и уходе получите у своего продавца.

Производитель рекомендует для ухода изделия типоряда **RAVAK ANTICALC**: RAVAK CLEANER - служит для устранения старых и загрязнений с поверхности стекла, рам душевых кабин, эмалированных и акрилатных ванн, умывальников, кранов-смесителей и радиаторов.

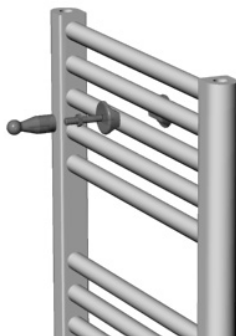

GANCHO

- garra trasera - 1 pieza
- garra delantera - 1 pieza
- perno 45 - 1 pieza
- gancho - 1 pieza

BARRA FIJA

- garra trasera - 2 piezas
- garra delantera - 2 piezas
- perno 45 - 2 piezas
- muelle - 2 piezas
- varilla - 2 piezas
- sujetador - 2 piezas
- barra fija - 1 pieza
- bola - 1 pieza

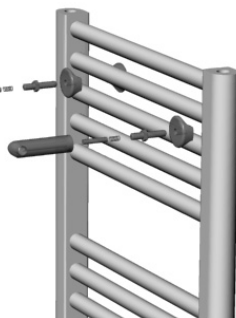

AGARRE DEL ESPEJO

- garra trasera - 4 piezas
- garra delantera - 4 piezas
- perno 45 - 4 piezas
- garra del espejo - 4 piezas
- tuerca M8 - 4 piezas
- gorrete - 4 piezas

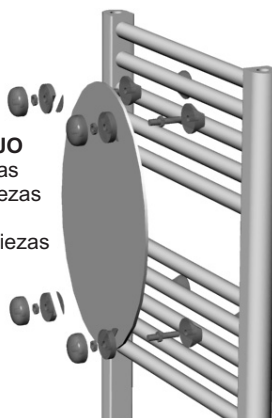

Tratamiento del material de empaque y el producto después del vencimiento del período de vida útil:

Los componentes del empaque que sean utilizables, por ejemplo cartón, cartulina o PE cinta, usted puede aprovecharlos, de lo contrario ofrecerlos para su siguiente aprovechamiento o reciclaje. Los componentes del empaque y producto no utilizables o con el período de vida útil vencido deben liquidarse empleando un modo seguro, según la vigente ley sobre desechos. Después del vencimiento de la vida útil del producto usted debe ofrecer los componentes utilizables (metales, por ejemplo) para su siguiente aprovechamiento, de manera usual en la localidad.

MANTENIMIENTO

El mantenimiento se realiza sólo pasando paños suaves y utilizando medios de limpiar que suelen usarse en la casa. No use masilla abrasiva, disolventes, acetona etc. El fabricante no responde por los daños causados en consecuencia del uso, montaje o mantenimiento incorrecto del producto. El fabricante reserva el derecho a innovar el producto. El plazo de garantía es 24 meses a partir de la fecha de venta. Para cualquier información detallada acerca del montaje, uso y mantenimiento dirijase a su vendedor.

El fabricante recomienda la serie RAVAK ANTICALC: RAVAK CLEANER sirve para eliminar suciedades de más tiempo que se acumulan en superficies de cristal, los marcos de las cabinas de ducha, bañeras esmaltadas y de acrílico, lavamanos y grifos y radiadores.

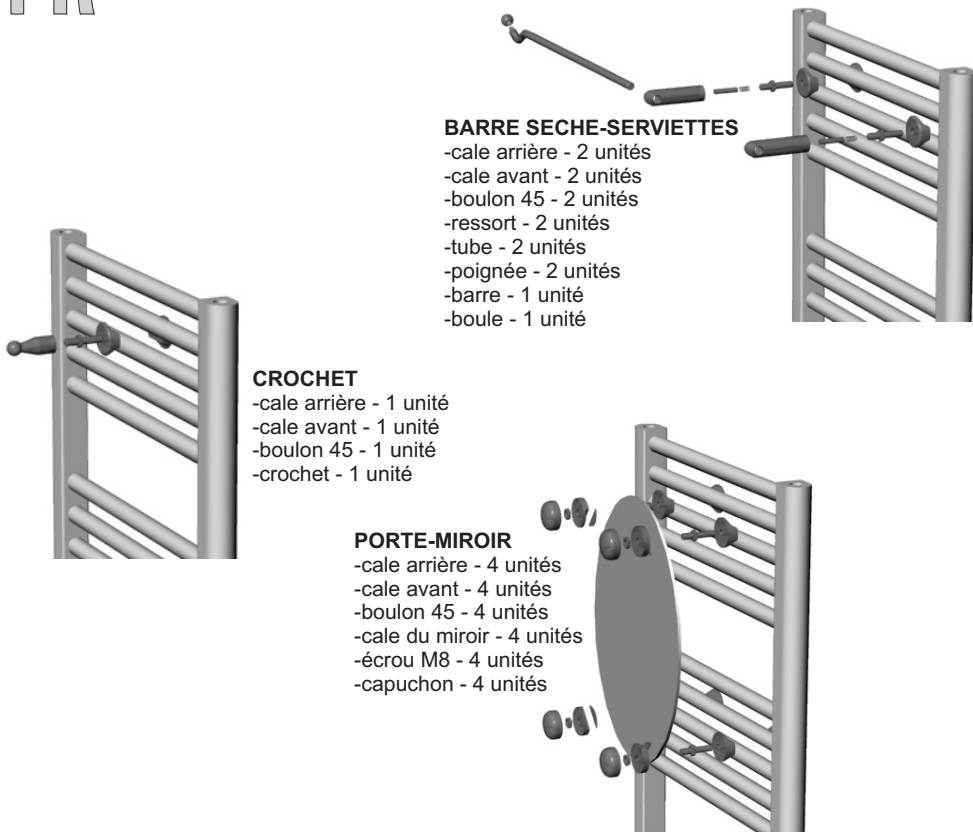
**BARRE SECHE-SERVIETTES**

- cale arrière - 2 unités
- cale avant - 2 unités
- boulon 45 - 2 unités
- ressort - 2 unités
- tube - 2 unités
- poignée - 2 unités
- barre - 1 unité
- boule - 1 unité

CROCHET

- cale arrière - 1 unité
- cale avant - 1 unité
- boulon 45 - 1 unité
- crochet - 1 unité

PORTE-MIROIR

- cale arrière - 4 unités
- cale avant - 4 unités
- boulon 45 - 4 unités
- cale du miroir - 4 unités
- écrou M8 - 4 unités
- capuchon - 4 unités

Traitement des emballages et du produit en fin de durée de service

Utilisez vous-même les parties récupérables de l'emballage, comme le carton, les feuilles en plastique, etc. ou proposez-les pour une nouvelle utilisation ou pour un recyclage. Les éléments non utilisables de l'emballage ainsi que le produit en fin de durée de service doivent être éliminés de manière sûre, conformément à la législation en vigueur sur le traitement des déchets. En fin de durée de service du produit, proposez les parties recyclables (métaux, par ex.) pour un recyclage, en fonction des méthodes utilisées localement.

ENTRETIEN ET MAINTENANCE

L'entretien consiste dans l'utilisation d'un chiffon doux et d'un produit d'entretien ménager courant. Il faut éviter l'utilisation des pâtes à poncer, des solvants, de l'acétone, etc. Le fabricant décline toute responsabilité des dommages provoqués par une mauvaise utilisation, montage ou entretien du produit. Le fabricant se réserve le droit d'innovations concernant le produit. La période de garantie est de 24 mois à compter de la date d'achat. Votre revendeur vous fournira tous les renseignements nécessaires au montage, à l'utilisation et à l'entretien du produit.

Le producteur recommande l'utilisation de la gamme des produits **RAVAK ANTICALC** : RAVAK CLEANER destinée à l'élimination des anciennes impuretés incrustées de la surface du verre, des cadres des cabines de douche, des baignoires en émail ou acryliques, des lavabos, de la robinetterie et des radiateurs.

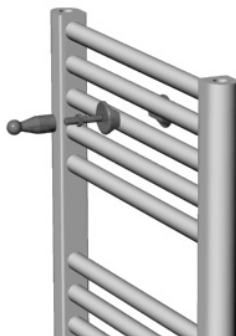

HÁČIK

- príložka zadná - 1ks
- príložka predná - 1ks
- svorník 45 - 1ks
- háčik - 1ks

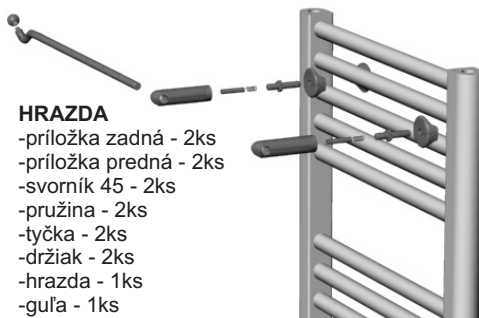

HRAZDA

- príložka zadná - 2ks
- príložka predná - 2ks
- svorník 45 - 2ks
- pružina - 2ks
- tyčka - 2ks
- držiak - 2ks
- hrazda - 1ks
- guľa - 1ks

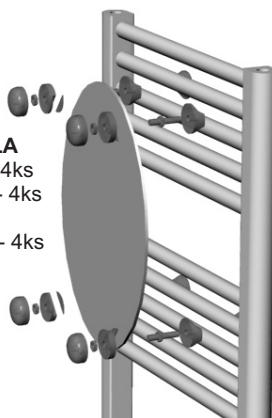

ÚCHYT ZRKADLA

- príložka zadná - 4ks
- príložka predná - 4ks
- svorník 45 - 4ks
- príložka zrkadla - 4ks
- matica M8 - 4ks
- klobúčik - 4ks

Zaobchádzanie s obalovým materiálom a s výrobkom po skončení životnosti:

Využitelné zložky obalu, napr. kartón, lepenku, alebo PE fóliu využite sami, alebo ponúknite na ďalšie využitie alebo recykláciu. Nevyužitelné zložky obalov a výrobku po skončení jeho životnosti je nutné zneškodňovať bezpečným spôsobom podľa platného zákona o odpadoch. Po skončení životnosti výrobku ponúknite využitelné zložky (napr. kovy) na ďalšie využitie a recykláciu spôsobom v mieste zvyčajným.

ÚDRŽBA

Údržba sa vykonáva len utieraním jemnými textíliami s použitím bežných čistiacich prostriedkov pre domácnosť. Je potrebné vyvarovať sa použitia brúsnej pasty, rozpúšťadiel, acetónu a pod. Výrobca nezodpovedá za škody spôsobené nesprávnym používaním, montážou, alebo ošetrovaním výrobku. Výrobca si vyhradzuje právo inovácie výrobku. Záručná lehota je 24 mesiacov odo dňa predaja. Všetky podrobné informácie ohľadne montáže, používania a údržby získate u svojho predajcu.

Výrobca odporúča rad **RAVAK ANTICALC**: RAVAK CLEANER slúži na odstránenie starších a zašlých nečistôt z povrchu skla, rámov sprchovacích kútov, smaltovaných a akrylátových vaní, umývadiel a vodovodných batérií a radiátorov.

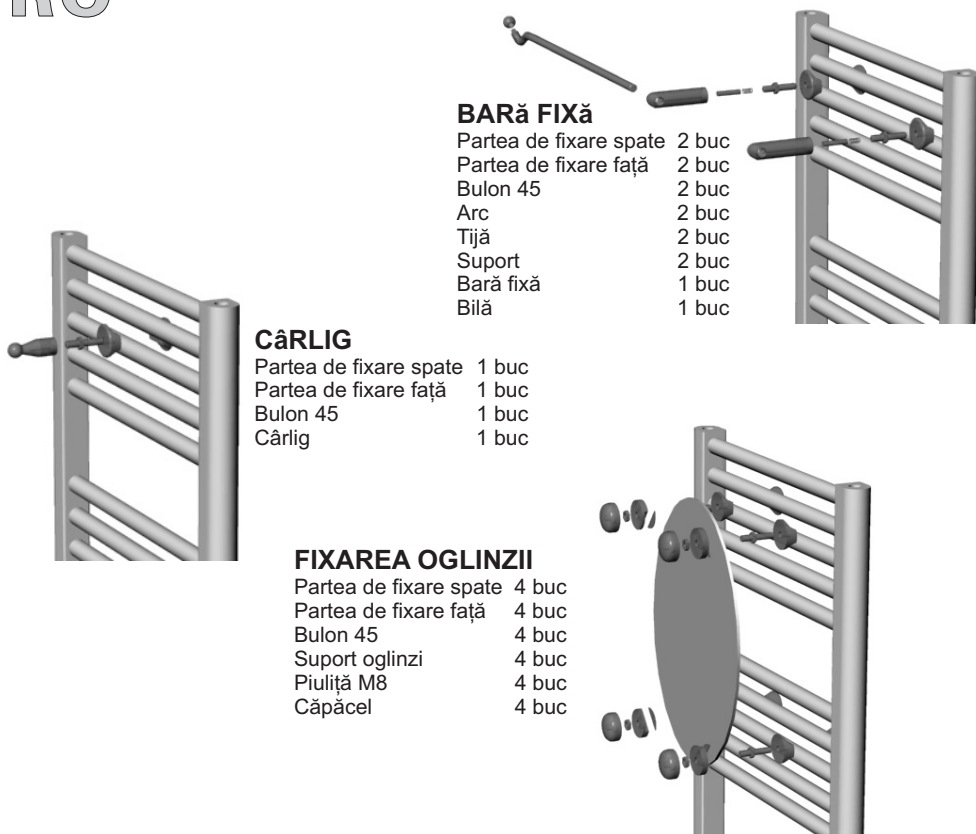
**BARĂ FIXĂ**

Partea de fixare spate	2 buc
Partea de fixare față	2 buc
Bulon 45	2 buc
Arc	2 buc
Tijă	2 buc
Suport	2 buc
Bară fixă	1 buc
Bilă	1 buc

CÂRLIG

Partea de fixare spate	1 buc
Partea de fixare față	1 buc
Bulon 45	1 buc
Cârlig	1 buc

FIXAREA OGLINZII

Partea de fixare spate	4 buc
Partea de fixare față	4 buc
Bulon 45	4 buc
Suport oglinzi	4 buc
Piuliță M8	4 buc
Căpăcel	4 buc

Utilizarea ambalajului și a produsului după expirarea perioadei de funcționare:

Părțile re folosibile ale ambalajului, de ex.: carton sau folie PE pot fi reutilizate în scop personal sau oferite unei terțe persoane sau reciclate. Părțile componente ale ambalajului și ale produsului care nu pot fi re folosite după expirarea perioadei de funcționare, trebuie lichidate într-un mod ecologic conformi normelor în vigoare privind deșeurile. După expirarea perioadei de funcționare oferiiți componentele re folosibile (de ex.: metale) spre recuperare și reciclare după uzanțele locale.

ÎNTREȚINERE

Întreținerea se face numai prin ștergea pieselor din plastic cu o bucată de material textil moale și cu detergenți obișnuiți. Evitați folosirea pastei abrazive, a dizolvanților, a acetonei etc. Producătorul nu este responsabil pentru daunele provocate de folosirea, montarea sau întreținerea incorectă a produsului. Producătorul își rezervă dreptul să inoveze produsul. Produsul este garantat 24 de luni de la data vânzării. Pentru mai multe informații privind asamblarea, instalarea, folosirea și întreținerea, vă rugăm să contactați agentul de vânzări local.

Producătorul recomandă folosirea produselor din gama **RAVAK ANTICALC**: RAVAK ANTICALC - înlătură depunerile vechi și uscate de pe suprafețele din sticlă, ramele cabinelor de duș, căzile emailate sau din acrilat, chiuvete, baterii și calorifere

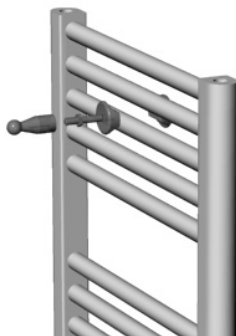

HÁČEK

- příložka zadní - 1ks
- příložka přední - 1ks
- svorník 45 - 1ks
- háček - 1ks

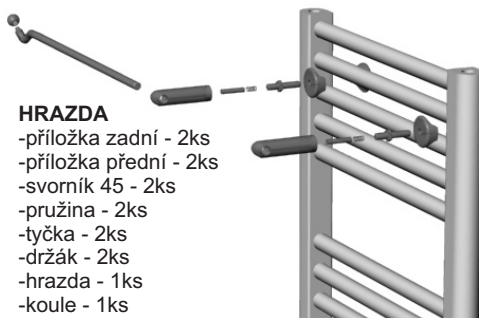

HRAZDA

- příložka zadní - 2ks
- příložka přední - 2ks
- svorník 45 - 2ks
- pružina - 2ks
- tyčka - 2ks
- držák - 2ks
- hrazda - 1ks
- koule - 1ks

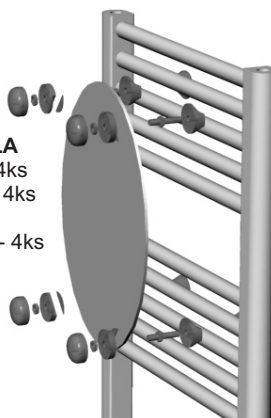

ÚCHYT ZRCADLA

- příložka zadní - 4ks
- příložka přední - 4ks
- svorník 45 - 4ks
- příložka zrcadla - 4ks
- matice M8 - 4ks
- klobouček - 4ks

Nakládání s obalovým materiálem a s výrobkem po skončení životnosti:

Využitelné složky obalu, např. karton, lepenku nebo PE folii využijte sami nebo nabídněte k dalšímu využití či recyklaci. Nevyužitelné složky obalů a výrobku po skončení jeho životnosti je nutné zneškodňovat bezpečným způsobem dle platného zákona o odpadech. Po skončení životnosti výrobku nabídněte využitelné složky (např. kovy) k dalšímu využití a recyklaci způsobem v místě obvyklým.

ÚDRŽBA

Údržba se provádí pouze otíráním jemnými textiliemi za použití běžných čistících prostředků pro domácnost. Je třeba se vyvarovat použití brusné pasty, rozpouštědel, acetonu apod. Výrobce neodpovídá za škody způsobené nesprávným používáním, montáží nebo ošetřováním výrobku. Výrobce si vyhrazuje právo inovace výrobku. Záruční lhůta je 24 měsíců ode dne prodeje. Veškeré podrobné informace ohledně montáže, použití a údržby získáte u svého prodejce.

Výrobce doporučuje řadu **RAVAK ANTICALC**: RAVAK CLEANER - slouží na odstranění starších a zašlých nečistot z povrchu skla, rámu sprchových koutů, smaltovaných a akrylátových van, umyvadel a vodovodních baterií a radiátorů.

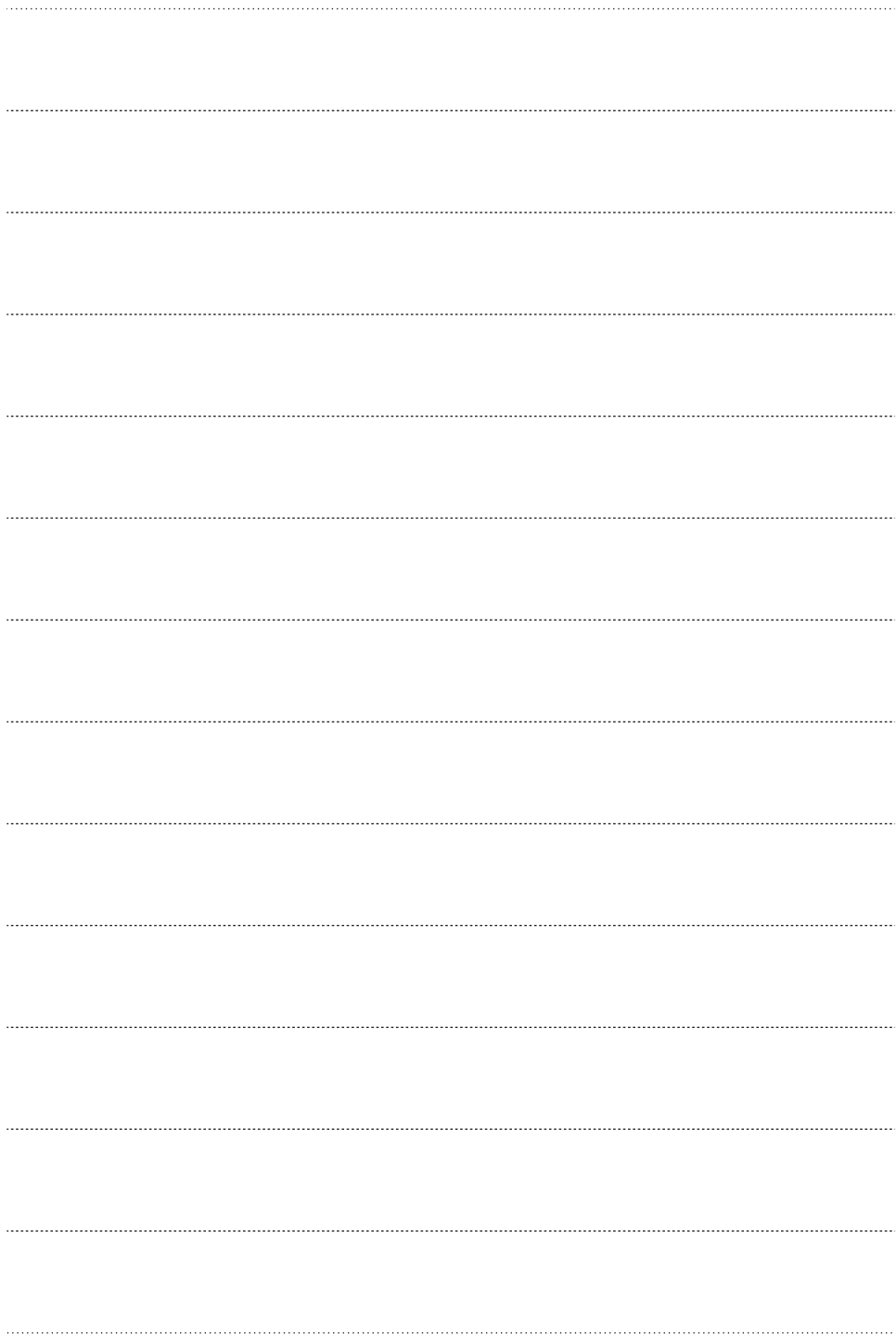



RAVAK a.s., Obecnická 285, 261 01 Příbram I
tel.: +420 318 427 200, 318 427 111 fax: +420 318 427 269
e-mail: info@ravak.cz, www.ravak.com

Version: 05 / 2006